

Axio Scope

Funktioneller. Wirtschaftlicher.



Das anpassungsfähige Allround-Stativ für
Ihre Routine- und Forschungsanwendungen



We make it visible.

Ihr Axio Scope

Funktioneller in jeder Komponente. Wirtschaftlicher in jeder Konfiguration. Axio Scope ist Ihr Mikroskop in jedem Detail.

Modularität war schon immer die Voraussetzung für maßgeschneiderte Mikroskop-Konfigurationen. Noch nie wurde Modularität jedoch so konsequent umgesetzt. Das neue Allround-Stativ von Carl Zeiss ist in jedem Punkt Ihr Mikroskop. Mit einer außergewöhnlichen Flexibilität. Universell einsetzbar und dabei individuell zugeschnitten für Ihre Applikationen. Wirtschaftlicher denn je, weil Sie nur kaufen, was Sie heute brauchen. Und weil Sie morgen die Option offen haben, Ihr Mikroskop für wachsende Anforderungen auszubauen. Die Kostenvorteile werden Ihr Controlling überzeugen. Die Leistung Sie. Axio Scope, das aufrechte Routinemikroskop der jüngsten Generation.

Inhaltsverzeichnis

Ihre Flexibilität	6-7
Ihre Durchlichtverfahren	8-9
Ihre Fluoreszenz	10-11
Ihre Fluoreszenz-LED	12-13
Ihre Objektive	14
Ihr Imaging-System	15
Ihr Probenraum	16-17
Ihr Bedienkomfort	18-19
Axio Scope: Die Systemübersichten	20-24
Die neue Funktionalität: Alle Vorteile	25





AxioCam H5m

50x/1.12

HBO 100

Scope.A1

AXIO

100

Scope.A1

Colibri

Ihre Flexibilität

Dreiundzwanzig Stativvarianten. Unzählige Schnittstellen.

Eine perfekte Lösung für Ihre Applikation und Ihr Budget.

Ungewöhnliche Flexibilität entsteht durch eine ungewöhnliche Vielfalt an Stativvarianten und Schnittstellen. Die Basis dafür, dass Sie Ihr Axio Scope so konfigurieren können, wie es für Sie sinnvoll ist. Funktional und wirtschaftlich.

Neue Modularität

So individuell wie Ihre Anwendungen, so individuell ist das Axio Scope, das Sie dafür einsetzen. Aus fünf Oberteilen, drei Unterteilen und zwei Vario-Säulen konfigurieren Sie sich Ihr Stativ nach Maß. Für einfache oder anspruchsvollere Aufgaben. Für Durchlicht, Auflicht oder Fluoreszenz. Entscheidend dabei ist: Sie investieren ab jetzt nicht mehr in Leistungen, die Sie gar nicht nutzen. Ein handfester Vorteil für Ihr Budget.

Wirtschaftliches Upgrading

Einfacher und kostengünstiger – das modulare Schnittstellenkonzept von Axio Scope ist so angelegt, dass künftige Aufrüstungen ganz einfach werden. Gerade wirtschaftlich ein reizvoller Aspekt, denn viele Komponenten können Sie einfach selbst installieren – ohne auf teure Service-Einsätze zu warten.

Vielseitiges Einsatzspektrum

Das Einsatzspektrum von Axio Scope ist so vielseitig wie die Aufgabenstellungen in den Instituten und Labors. Sie reichen von der einfachen Routineanwendung bis zu komplexeren Forschungsprojekten. Von der Anatomie bis zur Zytologie. Von Durchlicht-Anwendungen bis zu Mehrfach-Fluoreszenz-Markierungen. Vom dünnsten Gewebeschnitt bis zu einer Probenhöhe von 380 mm.

Die Oberteile

- I. Für reine Durchlicht-Anwendungen
Ausstattung: Objektivrevolver mit 6x HF
- II. Für Standard-Fluoreszenz-Anwendungen
Ausstattung: Objektivrevolver mit 3x DIC/3x HF, Standardleuchtschnittstelle für HBO 50, HBO 100, HXP 120, Colibri usw.
- III. Für LED-Fluoreszenz-Anwendungen
Ausstattung: Objektivrevolver mit 3x DIC/3x HF, integrierte LED-Beleuchtung mit Aufnahmemöglichkeit für 4 verschiedene LED-Module, synchronisierte Schaltung mit dem Reflektorrevolver, lange Lebensdauer, hohe Wirtschaftlichkeit
- IV. Für Auflicht- und Fluoreszenz-Anwendungen
Ausstattung: Objektivrevolver 6x HF/DF, Standardleuchtschnittstelle für HAL 100 oder HBO, DF-Einsatz im Objektivrevolver, Streuscheibe schaltbar
- V. Für Auflicht- und Fluoreszenz-Anwendungen
Ausstattung: Objektivrevolver 6x DIC/DF, Standardleuchtschnittstelle für HAL 100 oder HBO, DF-Einsatz im Objektivrevolver, Streuscheibe schaltbar, zugängliche Apertur- und Leuchtfeldblendenebenen, Aufnahme für Polarisatorschieber

HF = Hellfeld, DF = Dunkelfeld, DIC = Differentieller Interferenz Kontrast



I



II



III



IV



V

Die neue Vielfalt an Schnittstellen hier am Beispiel von Oberteil III und Unterteil B. Sie variieren je nach Oberteil und Unterteil.

- 1 Reflektorraum
- 2 Tubus
- 3 Okulare
- 4 Kameraadapter
- 5 Kamera
- 6 Justierhilfe HBO
- 7 Filterschieber Auflicht
- 8 Achromatischer Beleuchtungsadapter
- 9 Auflichtleuchte
- 10 Oberteil/Unterteil
- 11 Spacer
- 12 Unterteil/Oberteil
- 13 Filterschieber Durchlicht
- 14 Filtrrad Durchlicht
- 15 Kondensorträger
- 16 Kondensator
- 17 Modulare Scheibe
- 18 Tisch
- 19 Tischträger
- 20 Objektiv

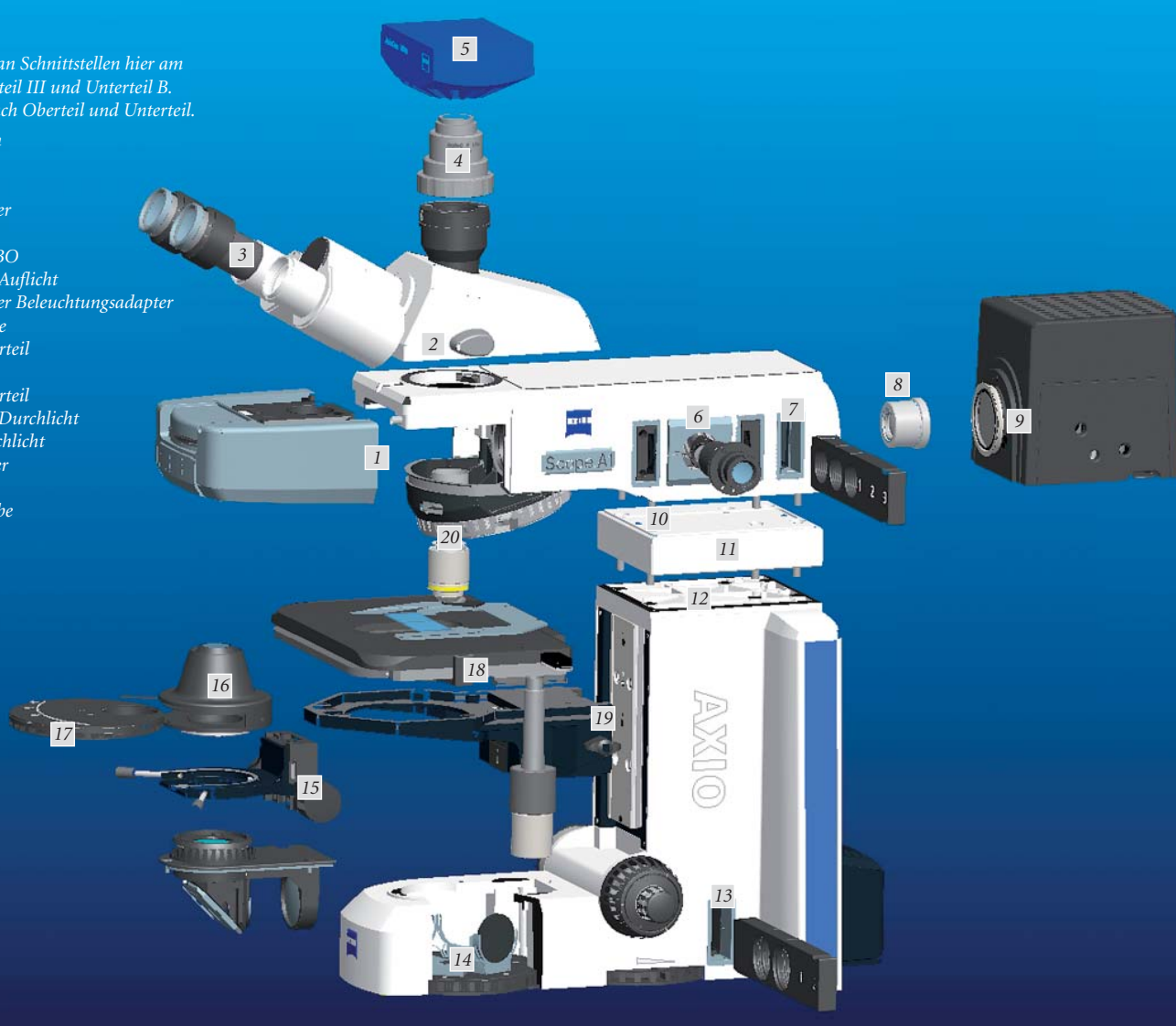

Die Unterteile

- A. Für viele Routine-Anwendungen
Beleuchtung: LED (Fixed-Köhler), direkt unter den Kondensorträger geschraubt
- B. Alle Standard-Anwendungen
Beleuchtung: 50 W Reflektorleuchte, köhlerbarer Strahlengang mit Leuchtfeldblende und Aperturblende, Filterschieber und 6-Positionen Filtrrad
- C. Für anspruchsvolle Durchlicht-Anwendungen mit hoher Beleuchtungsintensität
Beleuchtung: 100 W Halogen, köhlerbarer Strahlengang mit Leuchtfeldblende und Aperturblende, Filterschieber und 6-Positionen Filtrrad

Die Stativsäulen

- Zur Untersuchung hoher Proben
- D. Vario-Säule 380 mm für Auflicht- und Fluoreszenz-Anwendungen
- E. Vario-Säule 560 mm für Auflicht- und Fluoreszenz-Anwendungen



A



B



C



D



E

Ihre Durchlichtverfahren

LED oder Halogen. Phasenkontrast oder DIC. Noch nie bot ein Mikroskop dieser Klasse so viele Möglichkeiten.

Ob ungefärbte Zellen, histologisch gefärbte Schnitte oder Knochenschliffe: Durchlichtverfahren sind nach wie vor Standard für viele Untersuchungen im klinischen Bereich. Die Schnittstellen, die für Axio Scope neu entwickelt wurden, sind einzigartig. Sie bringen eine völlig neue Flexibilität in die Routinemikroskopie.

Alle Kontrastverfahren

Überraschend in dieser Mikroskopklasse: die Vielfalt an Kontrastverfahren, die Sie für Ihre Anwendungen einsetzen können. Axio Scope bietet Ihnen einfach alles. Die klassischen Verfahren Hellfeld, Dunkelfeld, Phasenkontrast – aber auch den Differenziellen Interferenz Kontrast, kurz: DIC. Einsetzen können Sie auch die ökonomische Alternative PlasDIC von Carl Zeiss. Damit steht Ihnen dieses preisgünstige Interferenz Kontrast-Verfahren erstmals auch bei einem aufrechten Mikroskop zur Verfügung.

Individuell bestückbar: der Durchlichtstrahlengang

Der Durchlichtstrahlengang von Axio Scope besticht mit starken Bildkontrasten und homogener Ausleuchtung.

Neu und einzigartig ist die hohe Flexibilität, die Ihnen Axio Scope für die Bestückung bietet. Vorne steht Ihnen ein 6-Positionen Filterrad zur Verfügung, standardmäßig bereits mit integriertem Shutter ausgestattet und individuell mit Grau- und Farbfilttern bestückbar. Hinten können Sie zusätzlich einen Filterschieber nutzen, der ebenfalls frei bestückbar ist, so dass sich nahezu beliebige Filterkombinationen realisieren lassen. Übrigens: falls Sie sich für die Durchlicht-LED-Beleuchtung entscheiden, sind Abschwächungsfiltter überflüssig. Die wirtschaftliche LED-Beleuchtung kann beliebig abgeschwächt werden, ohne dass sich die Farbtemperatur ändert. Ein echter Vorteil gegenüber den Halogenlampen.

Vielseitige Optionen: die LED-Komponenten (1), der Abbe-Kondensor mit/ohne Modulatorscheibe (2) sowie die Modulatorscheibe mit wechselbaren Modulen für die Verfahren Dunkelfeld, Phasenkontrast oder PlasDIC (3).

Einfach zu Dunkelfeld und Phasenkontrast, einfach zu PlasDIC: die Schnittstellen bei Abbe-Kondensor und Modulatorscheibe ermöglichen eine einzigartige Breite in puncto Kontrastverfahren. Einfach durch das Einsetzen der Module.



Das 6x Filterrad ist standardmäßig bereits mit integriertem Shutter ausgestattet und lässt sich individuell mit Grau- und Farbfiltern bestücken. Auch dies einfach und komfortabel, denn bei geöffneter Abdeckung werden die Filter ganz bequem in die entsprechenden Halterungen eingeklickt.



LED oder Halogen? Die Standardbeleuchtungen

Optimiert für unterschiedliche Geometrien der Lichtquellen können Sie zwischen drei Unterteilen wählen. 1. Für Durchlicht-LED: Langlebig, sparsam und justagefrei und damit besonders wirtschaftlich bietet diese Beleuchtung ausreichend Intensität für gefärbte histologische Präparate und andere typische Aufgaben der klinischen Routine. 2. Für die 50 W-Reflektorbeleuchtung: sie bietet mehr als genug Licht für alle Standardverfahren wie Hellfeld oder Phasenkontrast. 3. Für die 100 W-Halogenleuchte, ideal für dicke Proben und Verfahren mit hohem Lichtbedarf wie z. B. DIC bei hohen Vergrößerungen.

Offen für Interferenz Kontrast: der Abbe-Kondensor

Neu in dieser Klasse und einzigartig bei Axio Scope ist die Möglichkeit, einen sehr preiswerten Hellfeld-Kondensor bis zu einem leistungsstarken Interferenz Kontrast-Verfahren aufzurüsten. Möglich wird dies durch zwei ungewöhnliche Schnittstellen: Ihren Kondensor rüsten Sie einfach mit der Modulatorscheibe für Dunkelfeld und Phasenkontrast auf – dann, wenn Sie diese Verfahren benötigen. Die Modulatorscheibe selbst hat wechselbare Module. Dies erlaubt Ihnen jederzeit sogar PlasDIC, den kostengünstigen Interferenz Kontrast von Carl Zeiss, zu nutzen. Ganz einfach durch den Austausch der Module.

ISCP: der Infinity Space Camera Port

Für alle Dokumentationsaufgaben bei Durchlicht-Anwendungen und nur bei Axio Scope: der Infinity Space Camera Port, kurz: ISCP. Das innovative Feature bietet Ihnen eine zusätzliche Option, die Schnittstelle im Unendlichraum zu nutzen (s. auch Schnittstelle Unendlichraum Seite 10/11). Statt für den Einsatz der Aufsicht-Reflektoren nutzen Sie diese für Ihre Anwendungen im Durchlicht. Sie gewinnen damit einen voll funktionsfähigen Kameraport, tubusunabhängig und jederzeit nachrüstbar.



ISCP – der Infinity Space Camera Port – wird einfach in die Schnittstelle im Unendlichraum eingesetzt. Für Durchlicht ein voll funktionsfähiger tubusunabhängiger Kameraport, der sich jederzeit nachrüsten lässt.

Ihre Fluoreszenz

Heute konfiguriert. Morgen geändert. Die neue Fluoreszenz wächst mit Ihren Anforderungen.

FluoresScience heißt die Initiative, die den Focus von Carl Zeiss auf die Entwicklung exzellenter Fluoreszenztechniken widerspiegelt. Die neueste Entwicklung dieser Initiative trägt der wachsenden Bedeutung der Fluoreszenz als Routinemethode Rechnung. Mit hervorragender Qualität, innovativen Lösungen und bis ins Detail bedarfsgerecht konfigurierbar, setzt Axio Scope in seiner Klasse ganz neue Signale.

Bedarfsgerecht aufrüstbar: der Aufsichtstrahlengang

Axio Scope ist hervorragend für die Fluoreszenz gerüstet. Zum einen, weil der Aufsichtstrahlengang komplett neu gerechnet wurde und durch hervorragende Kontraste und ausgezeichnete Streulichtminimierung besticht. Zum anderen, weil Sie auch hier von der großen Flexibilität des modularen Systems profitieren. Die Justierhilfe für die Einstellung der HBO-Lampe ist nachrüstbar – Sie können sie einfach selbst einsetzen. Gleiches gilt für das Achromatisierungssystem, das Ihnen noch bessere Ergebnisse bei Mehrkanal-Fluoreszenz-Anwendungen sichert.

Schnittstelle für Ihre Reflektoreinsätze: der Unendlichraum

Einzigartig in dieser Klasse: die Schnittstelle im Unendlichraum. Axio Scope bietet Ihnen die Möglichkeit, die Reflektorrevolver oder -schieber zu wählen, die für Ihre Anwendungen erforderlich sind. Flexibel, einfach und schnell bestückbar. Zur Wahl stehen ein 2x Schieber sowie je ein Reflektorrevolver mit 4 oder mit 6 Positionen. Übrigens: Axio Scope bietet hier eine weitere Besonderheit, denn die Schnittstelle lässt sich auch als Kameraport für Durchlicht-Anwendungen nutzen (s. Infinity Space Camera Port Seite 8/9).



Auswechselbar: das Standardlinsensystem und das Achromatisierungssystem für Mehrkanal-Fluoreszenz-Applikationen.



Die Schnittstelle im Unendlichraum erlaubt vielfältige Einsätze: der 6x und 4x Reflektorrevolver, der Infinity Space Camera Port (ISCP) sowie der 2x Reflektorschieber.



Eine Ausstattungsoption, die sich bequem nachrüsten lässt: die Justierhilfe zur Einstellung des HBO-Brenners.

**Vielseitig und innovativ:
die Lichtquellen**

Vielseitig und kundenseitig einfach bedienbar sind die Beleuchtungsoptionen von Axio Scope. Völlig neu wurde hierfür die HBO 50 Leuchte entwickelt, deren Brenner sich mit der Schublade entnehmen lässt – für besonders einfachen und komfortablen Brennerwechsel. Die HBO 100 gibt es als Standardleuchte oder in einer selbstjustierenden Version. Neben den HBO Leuchten steht Ihnen mit der HXP 120 eine langlebige justagefreie Metallhalogenidleuchte mit integriertem schnellem Shutter zur Verfügung, die einfach über Hand- oder Fußschalter oder von AxioVision aus kontrolliert werden kann.



So einfach wie nie: der Brennerwechsel bei der neu entwickelten HBO 50 Leuchte.

Das Einsetzen von Reflektorschieber, Reflektorrevolver oder ISCP in den Unendlichraum hier am Vario-Stativ: nicht mehr als eine einfache Handbewegung.



Ihre Fluoreszenz-LED

Völlig neu. Völlig integriert. Mit dieser innovativen Lichtquelle setzt Axio Scope in der Routine leuchtende Akzente.

Eine technologische Neuentwicklung, erstmals mit Axio Scope verfügbar: die integrierte LED-Beleuchtung für Fluoreszenz-Anwendungen in der Routine. Damit stehen Ihnen diese extrem langlebigen und wirtschaftlichen Lichtquellen mit Axio Scope jetzt sowohl im Durchlicht als auch im Auflicht zur Verfügung.

Die neue LED

Die Vorteile der LED-Beleuchtung sprechen für sich: extrem langlebig, kostengünstig, komfortabel zu handhaben und völlig justagefrei. Und dies ohne aufwändigen Brennerwechsel über sehr lange Zeit, denn statt im Dauerbetrieb leuchten die LEDs tatsächlich nur, wenn sie im Strahlengang genutzt werden. Jetzt bietet Carl Zeiss speziell für Routineanwendungen in der Fluoreszenz eine neue integrierte LED-Lösung. Die frei bestückbare Auflicht-Beleuchtung gibt Ihnen die Möglichkeit, bis zu 4 LED-Module einzusetzen. Mit dem Reflektorrevolver* synchronisiert, wird beim Einschwenken eines neuen Reflektormoduls automatisch die richtige LED eingeschaltet. Die Intensität lässt sich individuell für jede Farbe regeln. Ihre Einstellungen bleiben auch beim Hin- und Herschalten erhalten. Ein wichtiger Pluspunkt, weil so jeder Ihrer unterschiedlichen Fluoreszenzkanäle zu jeder Zeit optimal ausgeleuchtet ist.



Werkzeugfrei, einfach und sicher: die Bestückung des LED-Revolver mit den LED-Modulen. Beim Öffnen der Abdeckung sorgt ein Sicherheitschalter für sofortige Abschaltung der LED.

* Aufgrund der Kopplung von Reflektorrevolver und LED-Modul-Revolver ist der Reflektorrevolver bei diesem Oberteil nicht austauschbar.



Die freie Kombinierbarkeit

Das flexible Modulkonzept von Axio Scope lässt Ihnen jeden Freiraum, Ihr Stativ bedarfsgerecht zu konfigurieren. Das Oberteil mit der integrierten LED-Fluoreszenz-Beleuchtung (s. Seite 6/7, Oberteil III) kann mit allen Unterteilen kombiniert werden. Wenn Sie es wünschen, stellen Sie sich einfach Ihr Komplett-LED-Stativ zusammen mit integrierter Durchlicht- und Auflicht-LED.

Offen für Colibri

Axio Scope ist offen für Colibri, die High End LED-Fluoreszenz-Beleuchtung von Carl Zeiss. Damit steht Ihnen alternativ eine vollständig in die Mikroskop-Software AxioVision integrierte Lichtquelle zur Verfügung. Und damit die Möglichkeit, automatische Mehrkanal-Fluoreszenz-Aufnahmen zu machen – an einem rein manuellen Stativ!



Einfach zugänglich: die Ein/Aus-Schaltung und Intensitätsregelung der LED-Module.



Das Colibri Bedienpanel zur simultanen Einstellung von vier Wellenlängen.

Ihre Objektive

Neu für die Routine. Bewährt für höchste Ansprüche. Objektive von Carl Zeiss: die wirtschaftliche Lösung für jede Anforderung.

Carl Zeiss steht seit mehr als 150 Jahren für eine Mikroskopoptik, die kaum zu überbieten ist. Und dies durchgängig in allen Leistungsklassen. Selbstverständlich, dass auch bei Axio Scope höchste Maßstäbe an die optische Leistungsfähigkeit angelegt wurden.



Die neuen preisgünstigen Allround-Talente: die Objektivreihe N-ACHROPLAN wurde speziell für vielfältige Routineanwendungen entwickelt.

Perfekt für die Routine: die neuen N-ACHROPLAN Objektive

Neu entwickelt und perfekt für viele Ihrer Routineapplikationen: die Reihe N-ACHROPLAN. Ein sehr preisgünstiges Allround-Objektiv mit guter chromatischer Korrektur und Planheit. Darüber hinaus steht Ihnen das ganze Spektrum an Objektiven von Carl Zeiss zur Verfügung. Sie haben die freie Entscheidung. Von der Übersicht bis zur hochauflösenden Detailabbildung.

Jede Klasse eine Klasse für sich – die Objektive

- **A-Plan – die A-Klasse:**
ein guter und zugleich preiswerter Einstieg, vielseitig einsetzbar mit guter optischer Qualität für Durchlicht-Anwendungen
- **N-ACHROPLAN – die Allrounder:**
preisgünstig, vielseitig und neu für viele Routineapplikationen in Durchlicht oder Auflicht
- **EC Plan-NEOFLUAR – die Universalgenies:**
perfekt, wenn Flexibilität und Methodenvielfalt gefragt sind. Basierend auf der IC²S-Optik, zeichnen sie sich durch kontrastreiche Abbildungen, perfekte Homogenität, hohe Auflösung und Transmission aus
- **FLUAR – die Photonensammler:**
hohe numerische Aperturen, guter Kontrast und höchste Transmission verleihen ihnen eine enorme optische Leistung. Ideal, um schwächste Fluoreszenzen sichtbar zu machen
- **Plan-APOCHROMAT – die Hochleistungsreihe:**
beste Farbkorrektur und höchste numerische Aperturen für brillante Bilder in allen Verfahren. Einfach überzeugend: die herausragende Punktabbildungsfunktion, die sphärische Korrektur u. v. m.

Ungewöhnlich in dieser Leistungsklasse: die Schnittstellen für DIC. Je nach Oberteil steht Ihnen bei Axio Scope ein Objektivrevolver mit 0, 3

oder 6 DIC-Schieberaufnahmen zur Verfügung. 6 Objektivpositionen bieten Ihnen viel Freiraum, ihn passend für Ihre Anwendung zu bestücken.



Ihr Imaging-System

Offen für die führende Software. Offen für jeden Kameratyp. Der einfache Schritt vom Stand-alone-Stativ zum Dokumentationssystem.

Ihr Axio Scope Imaging-System ist mehr als die Summe aus Mikroskop, Software und Kamera: eine Komplettlösung aus einer Hand. Vollständig in die Carl Zeiss Systemwelt integriert. Mit der Sicherheit hundertprozentiger Kompatibilität – auch für zukünftige Entwicklungen.

Einfach komfortabel: die Mikroskop-Software AxioVision

Einfach bedienbar und funktional – mit AxioVision bauen Sie Ihr Axio Scope für die digitale Dokumentation aus. Die modulare Mikroskop-Software von Carl Zeiss bietet Ihnen bereits in der Basisversion alle wichtigen Funktionalitäten von der Aufnahme und Verarbeitung bis zur Analyse und Archivierung Ihrer Bilder. AxioVision zählt zu den führenden Systemen im Markt. Auch, weil diese Software trotz ihrer Funktionsfülle überraschend einfach zu bedienen ist. Zum Beispiel durch die Möglichkeit, die Bedienoberflächen und -funktionen selbst anzupassen. Ideal um Ihre Routine-Anwendungen mit überschaubaren Arbeitsabläufen zu vereinfachen und so effizienter zu gestalten. Übrigens: die Software-Version AxioVision LE erhalten Sie kostenlos. Eine gute Lösung, die Ihnen bereits viele Optionen in der digitalen Bildaufnahme öffnet.



Perfekt in allen Leistungsklassen: die Kameras

Von den kleinsten preisgünstigen digitalen Farbkameras AxioCam ICc1 oder AxioCam ICc3 bis zur AxioCam HS, der Hochgeschwindigkeitskamera: Axio Scope bietet Anschluss für jeden Kameratyp. Und Carl Zeiss das gesamte Leistungsspektrum moderner Mikroskopkameras. Jede von ihnen mit dem Qualitätssiegel von Carl Zeiss. Dabei ist Axio Scope auch offen für digitale Consumer-Kameras, z. B. von Canon.



Schon die kostenlose Software-Version AxioVision LE bietet eine Vielzahl an hochwertigen Funktionalitäten für die Bildaufnahme, Bildbearbeitung und Bildanalyse.

Ihr Probenraum

Platz für jedes Präparat. Platz für jedes Experiment. Die Flexibilität des Probenraums: eine Besonderheit, die Sie schätzen werden.

Der Probenraum ist bei Axio Scope nahezu beliebig erweiterbar. Ein starker Pluspunkt, weil Ihnen in puncto Probengrößen praktisch keine Grenzen gesetzt sind. Je nach Konfiguration ist der Probenraum kontinuierlich einzustellen: für Präparatestärken von 0 bis 110 mm.



Flexible Option für die zusätzliche Probenraumerweiterung in z-Richtung: der Spacer in 30 mm und 60 mm Variante.

Wo Größe keine Grenzen gesetzt sind

Eine wichtige Grundlage für die Einsatzbreite von Axio Scope ist die große Skalierbarkeit des Probenraums. Zusätzlich zum Fahrbereich in z lässt er sich gleich an mehreren Stellen beeinflussen. 1. können Sie den Tischträger an der Schwalbe einfach absenken. Zudem ist 2. der Kondensorträger problemlos abnehmbar – praktisch, wenn Sie den Tisch über den Fahrbereich senken möchten. 3. gewinnen Sie an der Schnittstelle zwischen Ober- und Unterteil an Raum durch den Einsatz eines Spacers. Er steht Ihnen in 30 oder 60 mm-Variante zur Verfügung. Je nach Konfiguration lässt sich der Probenraum so stufenlos bis über 110 mm variieren.

Das modulare Schnittstellenkonzept steht auch für einfaches Handling, z. B. beim Einsatz des Spacers (30 mm oder 60 mm) zur Vergrößerung des Probenraums.



Wenn noch mehr Raum gefordert ist

Falls Sie für außergewöhnlich große Proben z. B. in der Intravital-Mikroskopie noch mehr Raum benötigen: Axio Scope bietet Ihnen gleich zwei Vario-Stativ für Ihre Auflicht- und Fluoreszenz-Anwendungen. Je nach Ihren Anforderungen können Sie beliebige Oberteile daran koppeln. Passgenau für Ihre Applikationen.



Der Größe des Probenraums ist nahezu keine Grenze gesetzt: durch die Vario-Stativsäulen lassen sich maximal große Proben bis 380 mm wie dieser Baumstumpf untersuchen.

Der Probenraum ist kontinuierlich für Präparatestärken von 0 bis 110 mm einstellbar – nur durch die Höhenverstellung des Tischträgers.



Ihr Bedienkomfort

Komfortabel im Handling. Effizient im Workflow. Bedienkomfort und Ergonomie lassen kaum Wünsche offen.

Entwickelt für den 24 Stunden-Einsatz, wird Sie Axio Scope in Qualität und Stabilität überzeugen. Begeistern werden Sie viele intelligente Details, die Ihnen den Arbeitsalltag im Labor ein deutliches Stück einfacher und angenehmer machen.



Durchdachter Bedienkomfort hat bei Axio Scope viele Elemente: der in y-Richtung verschiebbare und ortsfest fixierbare Tischtrieb des neuen Ergotisches, der Fokustrieb, das 6x Filterrad mit integriertem Shutter sowie die links/rechts bedienbare Intensitätseinstellung der Durchlichtbeleuchtung.

Durchdachte Bedienelemente

Einfach intelligent – das Design von Axio Scope ist in jedem Punkt durchdacht, um Ihnen die Bedienung des Stativs im Arbeitsalltag so komfortabel und sicher wie möglich zu machen. Die Intensitätseinstellung für die Durchlichtbeleuchtung ist ergonomisch um den Fokustrieb angeordnet. Beidseitig in Griffnähe des Fokustriebs positioniert, ist sie extrem komfortabel zu bedienen. Denn Beleuchtungseinstellungen regeln Sie jetzt, ohne die Hand vom Trieb nehmen zu müssen. Je nach Ihren Vorlieben mit Ihrer linken oder rechten Hand.

Neue Tische

Axio Scope bietet ein breites Spektrum an unterschiedlichen Tischvarianten. Herausragend sind zwei Tischinnovationen. 1. der Ergotisch: er bietet jetzt die Möglichkeit, den Tischtrieb über 90 mm entlang der y-Achse in die Position zu bringen, die Ihnen am angenehmsten ist. Dort lässt er sich ortsfest fixieren und sehr angenehm bedienen, ohne die Handposition zu verändern. 2. der neue Tisch mit heller Spezialbeschichtung: diese Tischinnovation ist ideal für Routineanwendungen mit hohem Präparatedurchsatz. Dann wenn viele Objektträger auf dem Tisch bewegt werden und früher schnell für Abnutzungserscheinungen gesorgt haben. Die extrem harte Beschichtung des neuen Tisches weist auch im Härtestest keine Kratzer auf.

Smarter Objektführer

Eine intelligente Neuheit, die besonders erfahrene Kliniker schätzen werden: der Objektführer von Axio Scope erlaubt es Ihnen, das Präparat jetzt alternativ von Hand zu führen. Als plane Platte ausgeführt ist er ideal, um Ihre Objektträger hin und her zu schieben und schnell zu einer Übersicht zu gelangen. Falls Sie bestimmte Areale dann in höherer Vergrößerung begutachten möchten, lassen Sie einfach los und nutzen den feinfühligsten Tischtrieb.

Ergonomische Tuben

Design für lange Laborarbeitstage, setzt Axio Scope gerade auch in puncto Ergonomie eigene Akzente. Die Einblickswinkel der Ergotuben basieren auf modernen Studien und sind für eine ermüdungsfreie, gesunde Körperhaltung ausgelegt. Zwei verschiedene Ausführungen stehen Ihnen zur Verfügung. Der höhenverstellbare Ergotubus mit Verfahrbereich 44 mm. Oder der 50-15-50 Ergo-Fototubus mit aufrechtem seitenrichtigen Bild, der sich bei einem festen Einblickswinkel von 15° in Höhe und Tiefe über jeweils 50 mm so einrichten lässt, wie es Ihnen bei Ihrer Körpergröße am angenehmsten ist. Übrigens lässt sich bei beiden Tuben die Okularstellung variieren – so können Sie zusätzlich bis zu 50 mm Höhe gewinnen.

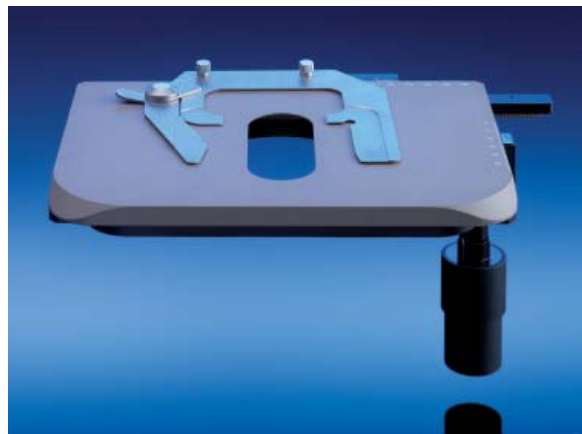

Die ultraharte Spezialbeschichtung für härtesten Dauereinsatz.

Werkzeugloser Umbau

Komfortabler, schneller und einfach praktisch – das modulare Schnittstellenkonzept von Axio Scope ist so angelegt, dass Sie viele Komponenten wie etwa den Tischträger oder den Kondensator einfach werkzeuglos abnehmen können. Beispielsweise für Reinigungszwecke.

Unerschütterliche Qualität

Ob Pathologie, Zytologie oder Histologie: gerade in der klinischen Routine, wo Präparate oft im 24 Stunden-Durchsatz begutachtet werden, zählen Material und Verarbeitung des Mikroskops. Axio Scope ist gerade auch in diesem Punkt voll und ganz ein Mikroskop von Carl Zeiss. Unerschütterlich mit seiner stabilen Stativkonstruktion und einfach überlegen in seiner mechanischen Qualität.

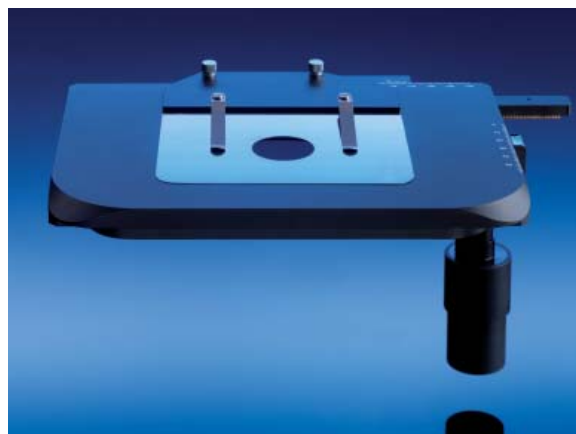

Die Objektführerplatte erlaubt das schnelle Führen des Objektträgers von Hand oder alternativ, z. B. bei höherer Vergrößerung, mit dem feinfühligsten Tischtrieb.

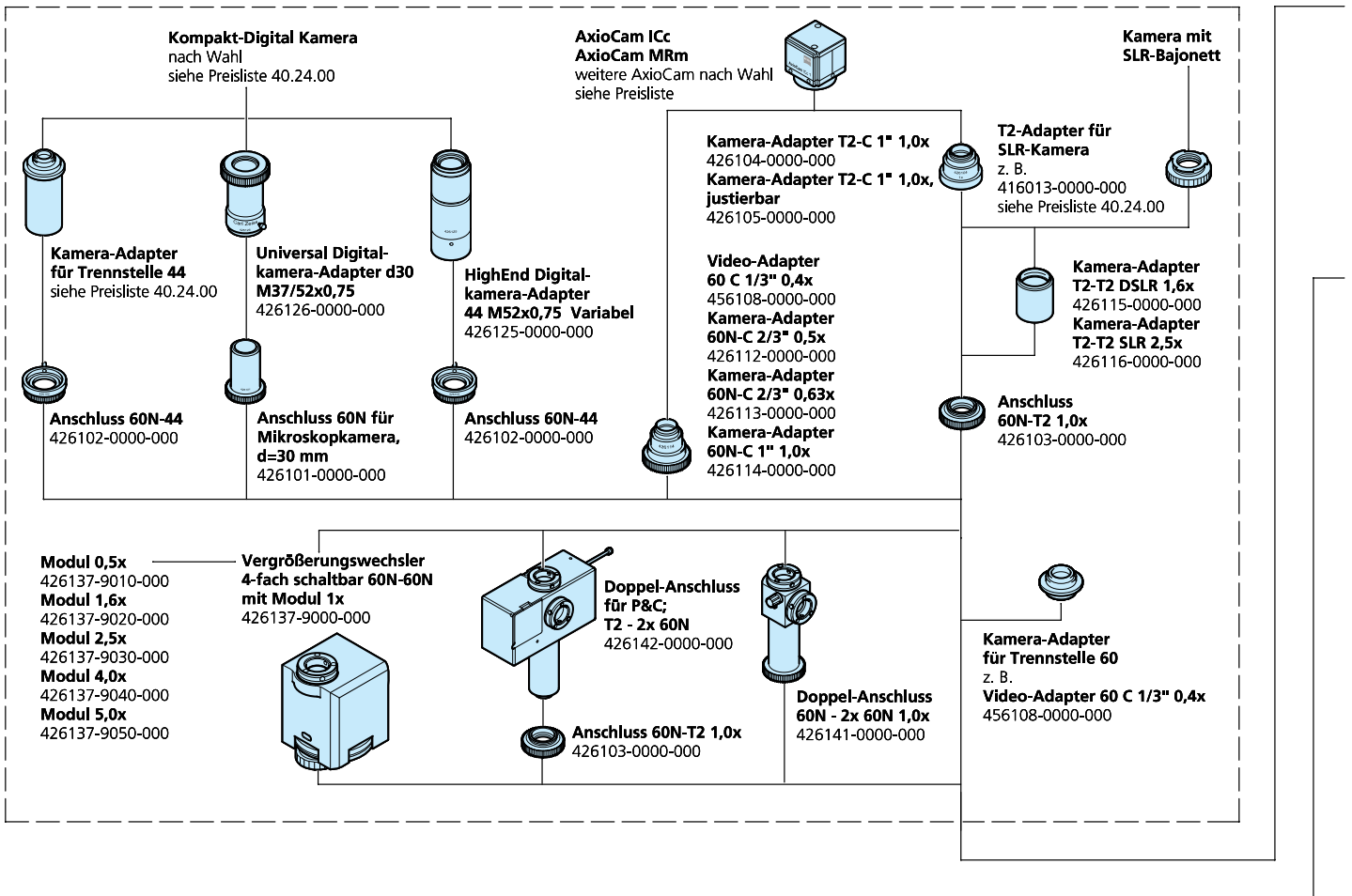

Tubulinrevolver 3-fach mit Tubulinse 1x
425313-9010-000
(nur verwendbar mit den Tuben:
425500-0000-000
425501-0000-000
425503-9901-000
425515-0000-000
in Kombination mit den Okularen SF 23)

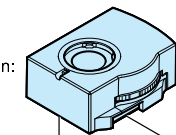

Tubulinse 1,25x
425303-0000-000
Tubulinse 1,6x
425304-0000-000
Tubulinse 2,5x
425305-0000-000
Tubulinse 4,0x
425307-0000-000

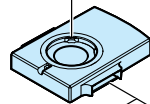

Zwischenplatte für Analysatorschieber 12x46
425313-9020-000
(nicht verwendbar mit den Ergotuben und Ergofototuben mit Höhenverstellung)

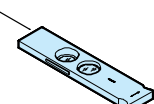

Analysatorschieber D/A, fest
428101-0000-000

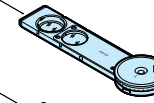

Analysatorschieber D/A mit Lambda-Platte 360° drehbar
428102-0000-000
Analysatorschieber D/A, 360° drehbar
428103-0000-000

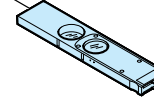

Analysatorschieber D/A mit Lambdaplatte, jeweils +/- 10° drehbar
453663-9901-000

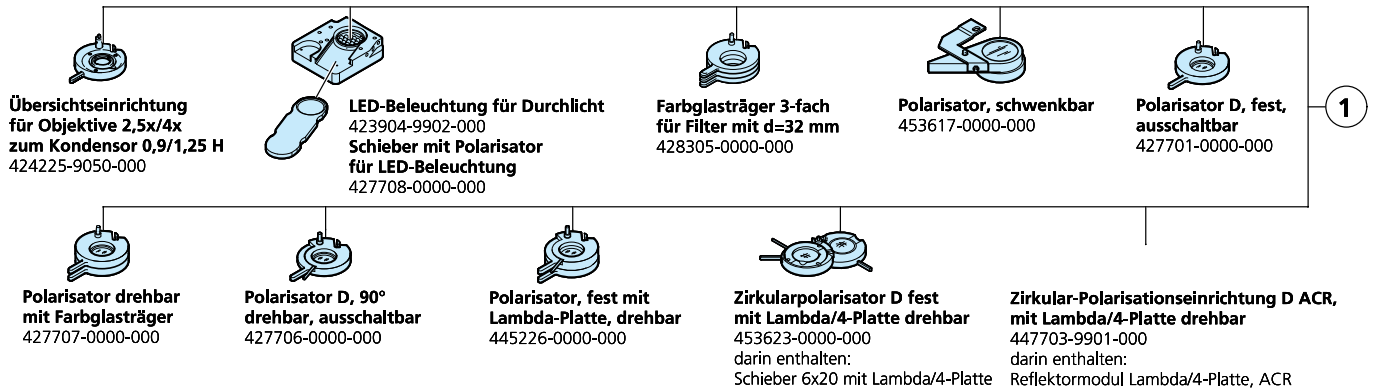

Okular PL 10x/23 Br. foc.
444036-9000-000
Okular W-PL 10x/23 Br. foc.
455044-9901-000
Okular E-PL 10x/23 Br. foc.
444235-0000-000
Hilfsmikroskop, d=30
444830-9902-000
Diopter d=30mm
444020-0000-000

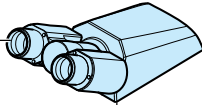

Bin. Tubus 30°/23,
umgekehrtes Bild
425520-9000-000

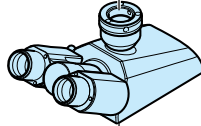

Bin. Fototubus 30°/23
(50:50),
umgekehrtes Bild
425520-9010-000

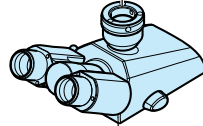

Bin. Fototubus 30°/23
(100:0/0:100),
umgekehrtes Bild
425520-9020-000

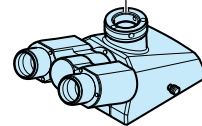

Bin. Fototubus 20°/23
(100:0/0:100),
aufrechtes Bild
425520-9030-000

Reflektorschieber 2-fach
für P&C Module
424940-9050-000

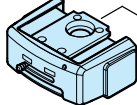

Reflektorrevolver
4-fach man.
für P&C Module
424940-9060-000

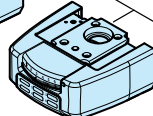
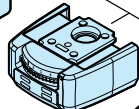

Reflektorrevolver
6-fach man.
für P&C Module
424940-9000-000

AxioCam ICc
weitere Kameras
siehe Preisliste

Kamera-Adapter
60N-C 2/3" 0,63x
426113-0000-000
Kamera-Adapter
60N-C 1" 1,0x
426114-0000-000

Kamera mit
SLR-Bajonett

T2-Adapter

z.B.
416013-0000-000
siehe Preisliste 40.24.00

Kamera-Adapter
T2-T2 SLR 2,5x
426116-0000-000

Anschluss
60N-T2 1,0x
426103-0000-000

Sideport ISCP 60N P&C
links 0,63x für Durchlicht
424940-9040-000

Stativoberteil
Axio Scope
Durchlicht 6x H, M27
423730-9000-000
nicht zu verwenden mit:
Stativsäulen Vario
451017-9000-000
451017-9010-000

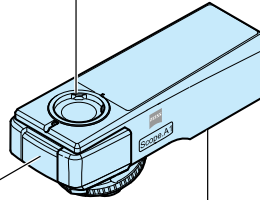

Filterschieber A 14x40 mm, 3-fach
für Filterdurchmesser 25 mm
423730-9080-000
Filterschieber A 14x40 mm, 2-fach
für Filterdurchmesser 25 mm
428307-9000-000

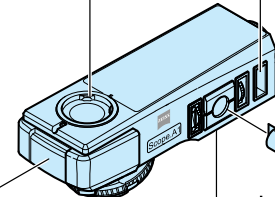
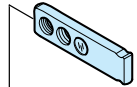

Stativoberteil
Axio Scope
FL/HBO, 3x H,
3x DIC, M27
423730-9030-000

Justierhilfe für
HBO/XBO-Lampen
423730-9120-000

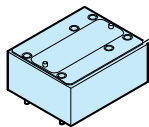

Zwischenstück für
Probenraumerweiterung
um 30 mm
430030-9100-000
Zwischenstück für
Probenraumerweiterung
um 60 mm
430030-9110-000

Stativunterteil Axio Scope
inclusive HAL 50-Beleuchtung

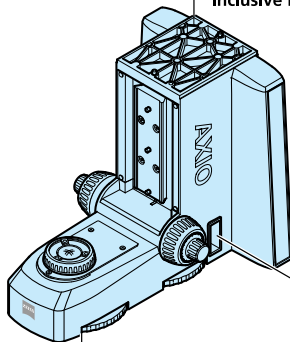

Stativunterteil Axio Scope
für HAL 100-Beleuchtung

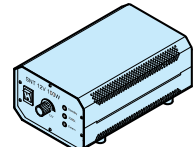
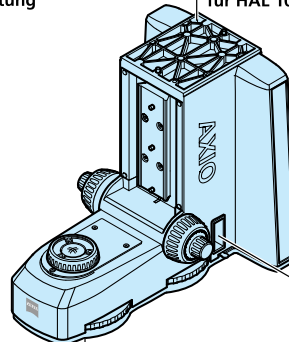

Beistellnetzteil
12 V DC 100 W,
stabilisiert
000000-1128-574

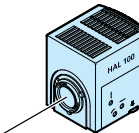

Lampengehäuse HAL 100
mit Kollektor
423000-0000-000

Filterschieber D 14x40 mm,
2-fach für Filterdurchmesser 36 mm
423910-9000-000
Filter Durchmesser 36 mm
nach Wahl siehe Preisliste

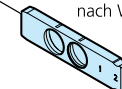

Filtersatz D
000000-1058-230
weitere Filter Durchmesser 36 mm
nach Wahl siehe Preisliste

Binokularer Ergonomie-Tubus 20°/23, umgekehrtes Bild, mit Höhenverstellung
425511-0000-000

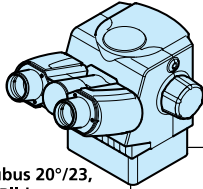

nicht zu verwenden mit:
Zwischenplatte für
Analysatorschieber 12x46
425313-9020-000

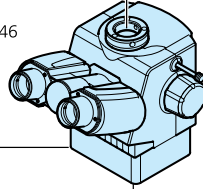

Binokularer Ergonomie-Fototubus 20°/23 (100:0/0:100), mit Höhenverstellung umgekehrtes Bild
425512-0000-000
Binokularer Ergonomie-Fototubus 20°/23 (100:0/0:100) mit Höhenverstellung und Bildaufrichtung
425514-0000-000

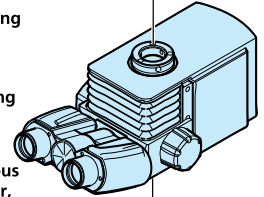

Binokularer Ergofototubus 15°/23 (50:50) ausziehbar, aufrechtes Bild, mit Höhenverstellung
425520-9050-000

LED-Modul 365 nm
423052-9510-000
LED-Modul 625 nm
423052-9520-000
LED-Modul 615 nm
423052-9530-000
LED-Modul 590 nm
423052-9540-000
LED-Modul neutral weiß
423052-9600-000

LED-Modul 530 nm
423052-9550-000
LED-Modul 505 nm
423052-9560-000
LED-Modul 470 nm
423052-9570-000
LED-Modul 455 nm
423052-9580-000
LED-Modul 380 nm
423052-9590-000

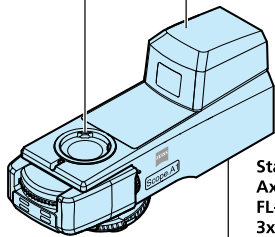

Stativoberteil Axio Scope FL-LED, 3x, H, 3x DIC, M27
423730-9050-000

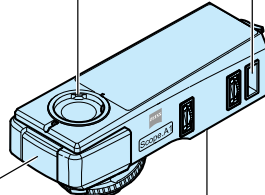

Stativoberteil Axio Scope HAL 100/HBO, 6x HD, M27
423730-9060-000

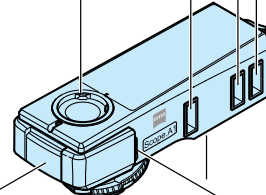

Stativoberteil Axio Scope HAL 100/HBO, 6x HD, DIC, M27
423730-9070-000

Filterschieber A 14x40 mm, 3-fach
423730-9080-000
Filterschieber 2-fach
428307-9000-000

Blendschieber 14x40 mm mit Leuchtfeldblende
423730-9100-000

Blendschieber 14x40 mm mit Aperturblende
423730-9150-000
Schieber 14x40 FL-Abschwächer diskret
423730-9130-000

Filterschieber A 14x40 mm, 3-fach für Filterdurchmesser 25 mm
423730-9080-000
Filterschieber 2-fach
428307-9000-000

Polarisatorschieber A 6x30 mm, 90° drehbar
427710-9000-000

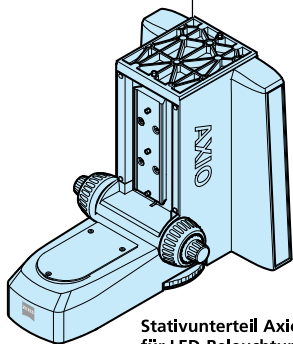

Stativunterteil Axio Scope für LED-Beleuchtung



Staubschutz-Set M
434303-0000-000
Staubschutz-Set L
434304-0000-000

Stativsäule Axio Scope Vario 380 mm
451017-9010-000
Stativsäule Axio Scope Vario 560 mm
451017-9000-000
Triebkasten Axio Scope Vario Fokushub 15 mm
430036-9000-000

Tische mit Tischtrieben < 140 mm Länge verwendbar

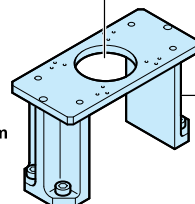

Tischträger H=140 mm für Grundplatte
451016-9901-000

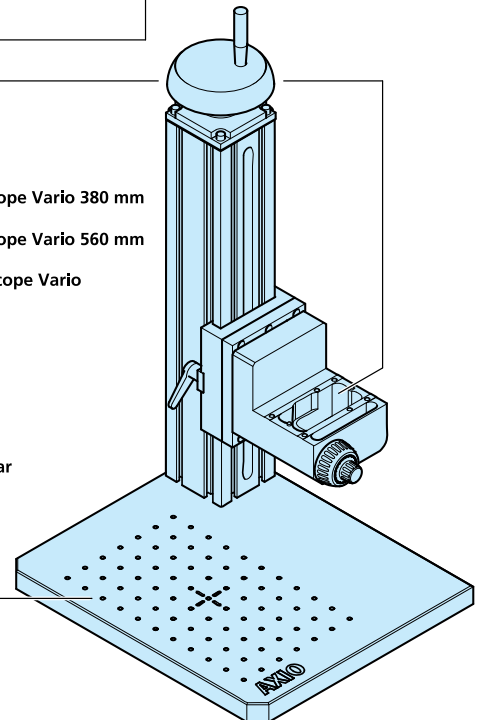

Objekthalter für KT 75 x 50, für Einhandbedienung
000000-1067-330

Objekthalter spezial, für 2 Objektträger 76 x 26 mm
000000-1070-589

Universal-Halterahmen für Petrischalen und Objektträger
453546-0000-000

Heizbarer Universal-Halterahmen A-H
000000-1116-055
dazu erforderlich:
Tempcontrol 37 (1-Kanal)
000000-1116-057

Objekthalter basic für Einhandbedienung mit Federhebel links
432333-9000-000

Objekthalterplatte zur Auflage von Objektträgern
432333-9010-000

Weitere Objekthalter nach Wahl siehe Preisliste 40.04.04

Kreuztisch 75x50 R mit Harteloxal-Beschichtung
432035-9000-000

Kreuztisch 75x50 R mit Spezial-Beschichtung
432035-9070-000

Kreuztisch 75x50 R ergonom. Trieb, mit Harteloxal-Beschichtung
432035-9010-000

Kreuztisch 75x50 R mit Harteloxal-Beschichtung Koaxialtrieb 160 mm
432035-9030-000

Kreuztisch 75x50 L mit Harteloxal-Beschichtung Koaxialtrieb 160 mm
432035-9040-000

Kreuztisch 75x50/240° R mit Harteloxal-Beschichtung Koaxialtrieb 160 mm
432035-9050-000

Kreuztisch 75x50 R mit elektronischen Nonien mit Harteloxal-Beschichtung, Koaxialtrieb rechts 160 mm
432035-9060-000

Anzeigeeinheit SCD5
000000-1223-336

Kreuztisch 75x50 mot. mit Ansteuerinheit MCX-2 ECO
000000-1025-145

optional Joystick für 2 Achsen
000000-1033-996
oder Koaxialer elektr. Trieb
000000-1034-960

Drehtisch Pol mit Klemmung einschließlich 2 Tischfedern
000000-1128-332
nicht verwendbar mit Kondensator 424225-9000-000

Kreuztisch 75x50 R für Tetrad
432035-9080-000

Kreuztisch Auflicht 75x50 R mit Harteloxal-Beschichtung
453527-9903-000

Auflicht-Messtisch 105x105 R
000000-1223-326

Kondensormodul DIC I/0,9 mit Polarisator
426715-9020-000

Kondensormodul DIC II/0,9 mit Polarisator
426715-9030-000

Kondensormodul DIC III/0,9 mit Polarisator
426715-9040-000

Kondensormodul DIC I/0,9 mit Polarisator
426715-9020-000

Kondensormodul DIC II/0,9 mit Polarisator
426715-9030-000

Kondensormodul DIC III/0,9 mit Polarisator
426715-9040-000

Kondensormodul DIC I/0,9 mit Polarisator
426715-9020-000

Kondensormodul DIC II/0,9 mit Polarisator
426715-9030-000

Kondensormodul DIC III/0,9 mit Polarisator
426715-9040-000

Spaltblende 2 mm für PlasDIC
426715-9000-000

Spaltblende 4,5 mm für PlasDIC
426715-9010-000

Modulatorscheibe H, D 0,65, Ph 1, 2, 3
424225-9010-000
für Kondensator 0,9/1,25

Kondensator 0,9/1,25 H
424225-9000-000

Trockendunkelfeld-Kondensator 0,8/0,95 (0,6-0,75)
465505-0000-000

Ultrakondensator 1,2/1,4 (0,75-1,0)
465500-0000-000

Kondensorhalter Z für Dunkelfeldkondensoren
445323-0000-000

Kondensorträger mit beidseitiger Höhenverstellung
430720-9000-000

Tischträger D/A, anklammerbar und höhenverstellbar
430710-9000-000

Tischträger D/A, anklammerbar und höhenverstellbar, für drehbare Tische
430710-9010-000

1

Systemübersicht

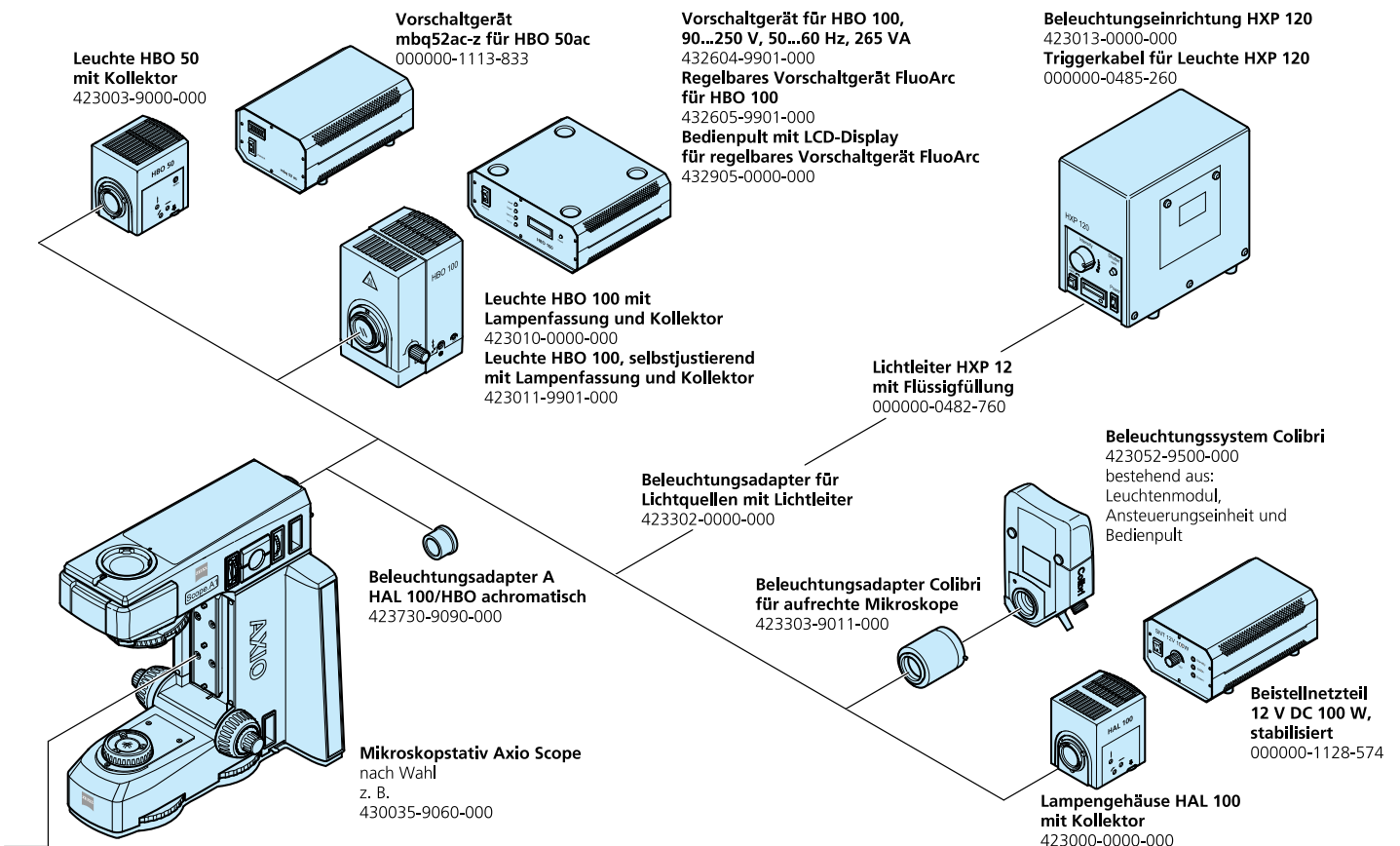
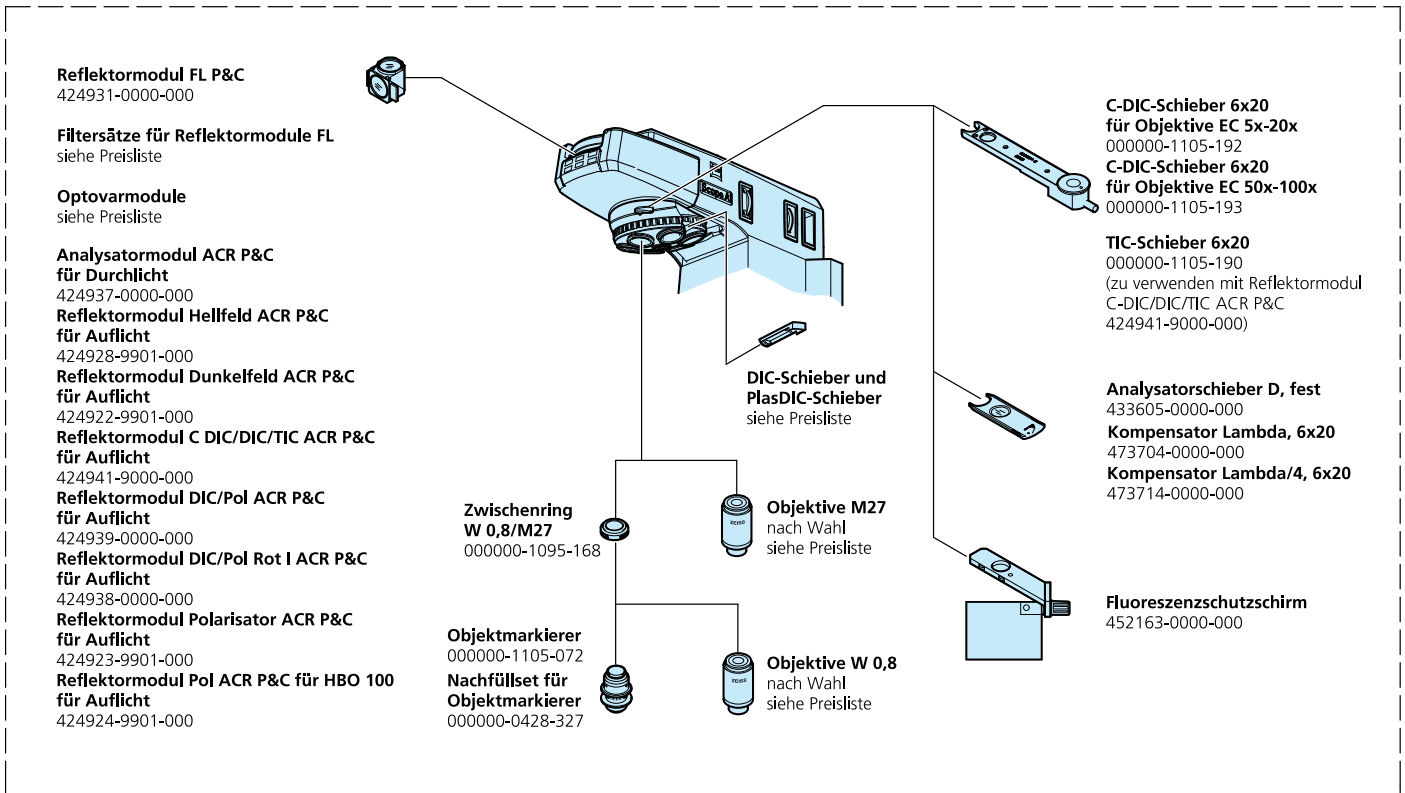

Die neue Funktionalität

Alle Vorteile

23 Stativvarianten – eine perfekte Lösung

Aus fünf Oberteilen, drei Unterteilen und zwei Vario-Säulen konfigurieren Sie Ihr Axio Scope. Maßgeschneidert für einfache Routine-Anwendungen, für anspruchsvollere Forschungsaufgaben, für jedes Budget.

Unzählige Schnittstellen

Eine ungewöhnliche Vielzahl an Schnittstellen erlaubt exakte Anpassungen an Anforderungen und Budget.

Wirtschaftliches Upgrading

Viele Komponenten sind bei Bedarf einfach und kundenseitig nachrüstbar – ohne Zusatzkosten für Service-Einsätze.

PlasDIC und DIC jetzt im aufrechten Mikroskop

Als konsequente Antwort auf viele Kundenfragen sind erstmals in einem aufrechten Mikroskop zwei anspruchsvolle Kontrastverfahren integriert: der Differentielle Interferenz Kontrast DIC sowie PlasDIC, der kostengünstige Reliefkontrast.

LED im Durchlicht – LED in der Fluoreszenz

Axio Scope bietet nicht nur im Durchlicht sondern auch im Auflicht integrierte Lösungen dieser extrem langlebigen und wirtschaftlichen Lichtquellen – und trägt damit der wachsenden Bedeutung der Fluoreszenz als Routine-methode Rechnung.

Innovation HBO 50

Völlig neu entwickelt bei Axio Scope, lässt sich der Brenner jetzt mit der Schublade entnehmen – für besonders einfachen und komfortablen Brennerwechsel.

Vielfalt Reflektoreinsätze

Durch seine Kundenschnittstelle im Unendlichraum bietet Axio Scope die Möglichkeit, sich individuell für den Reflektoreinsatz zu entscheiden, der für die jeweilige Applikation am besten geeignet ist. Zur Wahl stehen ein 2x Schieber, ein 4x Reflektorrevolver sowie ein 6x Reflektorrevolver.

ISCP – innovative Option für Durchlicht-Anwendungen

Die Schnittstelle im Unendlichraum lässt sich nicht nur im Auflicht nutzen (s. o. Vielfalt Reflektoreinsätze) sondern

auch im Durchlicht: als ein voll funktionsfähiger Kamera-port. Tubusunabhängig und jederzeit nachrüstbar.

N-ACHROPLAN Objektive – perfekt für die Routine

Die preisgünstige, völlig neu entwickelte Objektivreihe ist plan für ein Sehfeld von 23 mm gerechnet und vielseitig einsetzbar für unterschiedliche Applikationen.

Flexibilität des Probenraums

Axio Scope bietet eine außergewöhnlich große Skalierbarkeit des Probenraums – für vielfältigste Einsatzbereiche. Je nach Konfiguration kontinuierlich einstellbar für Präparatestärken von 0 bis 110 mm.

Komfortable Intensitätseinstellung

Die Intensitätseinstellung der Durchlicht-Beleuchtung ist beidseitig in Griffnähe des Fokustriebs angeordnet und extrem komfortabel mit der linken oder rechten Hand bedienbar.

Neuentwicklung Ergotisch

Neu entwickelt, um die Handposition individuell anpassbar und die Bedienung noch komfortabler zu machen, lässt sich der Tischtrieb des neuen Ergotisches über 90 mm entlang der y-Achse verschieben und in der Position ortsfest fixieren, die am angenehmsten ist.

Tisch für hohen Probendurchsatz

Mit extrem harter Spezialbeschichtung bleibt dieser neue Tisch selbst im Härtest absolut frei von Kratzern – ideal wenn viele Objektträger auf dem Tisch bewegt werden müssen.

Smarter Objektführer

Der Objektführer von Axio Scope erlaubt, das Präparat alternativ von Hand zu führen – eine Neuheit, die besonders erfahrene Pathologen schätzen werden.

Werkzeugloser Umbau

Viele Komponenten wie der Tischträger lassen sich einfach werkzeuglos abschrauben, z. B. für Reinigungszwecke.

Carl Zeiss Microscopy GmbH
07745 Jena, Deutschland
BioSciences
microscopy@zeiss.com
www.zeiss.de/axioscope

Änderungen vorbehalten.
Gedruckt auf umweltfreundlich
chlorfrei gebleichtem Papier.
60-2-0004/d – gedruckt 04/08